





TM3-Primus

Manual  

RTW
EYES ON YOUR AUDIO

Manual

TM3-Primus

TM3-Primus

TM3-Pri-2U

Software Version 2-00 | 04.2019

© 2022 | RTW GmbH & Co.KG

Am Wassermann 25 | 50829 Köln | Germany

Phone +49 221. 70 913-0 | Fax +49 221. 70 913-32

www.rtw.com | rtw@rtw.com



TM3-Primus

Schnellstartanleitung 



Bitte **lesen** Sie die folgenden Anweisungen sorgfältig und **handeln** Sie nach diesen Vorschriften, um jegliche Gefahren zu vermeiden oder Gesetze nicht zu verletzen.

Schnellstartanleitung

für

RTW TouchMonitor TM3-Primus | TM3-Pri-2U

Manual-Version: 2.1

Erstellt: 21.06. 2022

Software-Version: 2-00 und höher | 04.2019

© **RTW** 2022 | Technische Änderungen vorbehalten!
RTW GmbH & Co.KG | Am Wassermann 25 | 50829 Köln | Germany
Phone +49 221. 70 913-0 | Fax +49 221. 70 913-32
www.rtw.com | rtw@rtw.com

WEEE-Reg.-Nr.: DE 90666819

RoHS-Konformität: Diese Geräte erfüllen als Überwachungs- und Kontrollinstrumente in der Kategorie 9, Anhang 1, die Vorschriften der Richtlinie des Europäischen Parlamentes und des Rates vom 8. Juni 2011 zur Beschränkung der Verwendung bestimmter gefährlicher Stoffe in Elektro- und Elektronikgeräten.



Hinweise:

- Die in dieser Bedienungsanleitung enthaltenen Informationen geben den Stand bei der Veröffentlichung wieder. Die Abbildungen dienen der Illustration des Beschriebenen. Trotzdem können sie von der Darstellung auf Ihrem Gerät abweichen.
- Die ausführliche und aktuelle Bedienungsanleitung (mit CE- und RoHS-Erklärungen) und verfügbare Firmware-Updates finden Sie unter „Audio-Monitore“/„TM3-Primus“ im Download-Bereich auf unserer Web-Seite: <https://www.rtw.com/de/support/manual-software-downloads.html>.

Sicherheitshinweise

Allgemeine Sicherheitsanweisungen

- Vor Inbetriebnahme des Gerätes lesen Sie sorgfältig und verstehen Sie alle Sicherheits- und Bedienungsanweisungen!
- Bewahren Sie die Sicherheits- und Bedienungsanweisungen zum späteren Nachschlagen auf!
- Beachten Sie alle Warnhinweise auf dem Gerät und befolgen Sie die Sicherheits- und Bedienungsanweisungen, bevor Sie das Gerät installieren und betreiben!
- Befolgen Sie immer diese Anweisungen, um Schaden für sich, am Gerät oder an angeschlossenen Geräten zu vermeiden!



Um einen möglichen Stromschlag, Brand, Schaden oder Fehlfunktionen zu verhindern, benutzen Sie bitte das Gerät nur wie vorgesehen. Die Geräte sind für den Einsatz in geschlossenen Räumen vorgesehen und dürfen nur mit dem dafür zugelassenen Netzteil betrieben werden.



WARNUNG!

Folgen Sie immer den Sicherheitsmaßnahmen, um schwerwiegende Verletzungen oder gar Tod durch elektrischen Schlag, Kurzschluss, Schäden, Feuer oder andere Risiken zu vermeiden. Diese Maßnahmen beinhalten die folgenden Punkte, sind aber nicht auf diese beschränkt:

- Öffnen Sie nicht das Gehäuse. Innerhalb des Gerätes befinden sich keine Teile, die der Wartung durch den Benutzer bedürfen. Überlassen Sie Wartungsarbeiten stets nur dem Hersteller.
- Versuchen Sie nicht, irgendetwas zu reparieren. Reparaturen dürfen nur von qualifiziertem Personal durchgeführt werden.

- Entfernen Sie keine Teile aus dem Gerät und führen Sie keine Modifikation am Gerät aus ohne die schriftliche Freigabe durch RTW. Veränderungen am Gerät können sowohl Sicherheitsrisiken verursachen als auch die Konformitäten und Zertifizierungen beeinflussen.
- Verwenden Sie nur geeignete USB-Kabel bzw. USB-Netzgeräte. Verwenden Sie ausschließlich das mitgelieferte USB-Kabel und USB-Netzteil, bzw. solche, die für dieses Gerät freigegeben und in Ihrem Land zertifiziert sind.
- Beachten Sie alle Anschlusswerte und Markierungen auf dem Gerät. Informieren Sie sich in der Bedienungsanleitung über weitere Details zu den Anschlusswerten, bevor Sie etwas anschließen.
- Verbinden Sie keinen der Anschlüsse mit Stromquellen, deren Anschlusswerte die des Geräteanschlusses übersteigen.
- Vermeiden Sie den Kontakt mit offenliegenden Schaltungsteilen und Bauelementen bei anliegender Stromversorgung.
- Durch Abziehen des USB-Kabels vom Computer oder vom externen USB-Netzteil kann das Gerät von der Spannungsversorgung getrennt werden. Blockieren Sie das USB-Kabel und das USB-Netzteil nicht, es muss für den Anwender jederzeit erreichbar bleiben.
- Schalten Sie das Gerät sofort aus und trennen Sie es sofort vom Stromnetz, wenn ungewöhnliche Gerüche, Geräusche oder Rauch auftreten oder wenn Fremdstoffe (z. B. Flüssigkeiten) oder fremde Gegenstände eindringen.
- Halten Sie das Gerät unbedingt von exzessiver Hitze wie Sonneneinstrahlung, Feuer oder ähnlichem fern.
- Decken Sie das Gerät nicht ab und stellen Sie keine Gegenstände oder Behälter mit Flüssigkeiten darauf ab.
- Stecken Sie keine Finger oder andere Gegenstände ins Gehäuse.
- Betreiben Sie das Gerät niemals mit entfernten Gehäuseteilen.
- Kein Betrieb bei Verdacht auf Fehler. Wenn Sie vermuten, dass das Gerät defekt ist, lassen Sie es durch qualifizierte Servicetechniker prüfen.
- Betreiben Sie das Gerät nicht in der Nähe von Wasser.
- Betreiben Sie das Gerät nicht in nassen bzw. feuchten Umgebungen.
- Betreiben Sie das Gerät nicht in explosionsgefährdeten Umgebungen.
- Betreiben Sie das Gerät nicht in staubigen Umgebungen.





ACHTUNG!

Folgen Sie immer den Sicherheitsmaßnahmen, um Verletzungen oder Beschädigungen am Gerät oder anderen Objekten zu vermeiden. Diese Maßnahmen beinhalten die folgenden Punkte, sind aber nicht auf diese beschränkt:

- Blockieren Sie keine Lüftungsöffnungen. Installieren Sie das Gerät entsprechend der Anweisungen zur Sicherstellung einer adäquaten Belüftung, um einen zu hohen Temperaturanstieg im Inneren zu vermeiden.
- Setzen Sie es deshalb auch keiner direkten Sonneneinstrahlung aus.
- Halten Sie die Oberflächen des Gerätes sauber und trocken. Benutzen Sie ein weiches trockenes Tuch.
- Verwenden Sie zur Reinigung der Gehäuseoberflächen und des Displays niemals lösemittelhaltige Flüssigkeiten (wie z. B. Benzin, Spiritus, Alkohol, u. a.).
- Stellen Sie das Gerät nicht in einer instabilen Position auf. Es könnte unbeabsichtigt hinfallen oder herunter stürzen.
- Stellen Sie sicher, dass das Gerät nicht an das Netzteil angeschlossen ist. Schließen Sie erst dann andere Geräte an.
- Schützen Sie das Stromversorgungskabel vor Hängenbleiben oder Einklemmen, besonders im Bereich von Anschlüssen, Steckdosen und Stellen, an denen das Stromversorgungskabel aus dem Gerät kommt.
- Trennen Sie das Gerät vom Netz während eines Gewitters oder wenn es länger nicht verwendet wird.
- Entfernen Sie erst alle Kabel, bevor Sie das Gerät an einen anderen Platz stellen.
- Achten Sie beim Transport darauf, die Gehäuseoberfläche und das Display nicht zu verkratzen oder anderweitig zu beschädigen.
- Überlassen Sie Reparaturen stets dem qualifizierten Service-Personal. Reparaturen sind erforderlich bei jeglicher Art von Beschädigung insbesondere bei beschädigtem Netzkabel oder Netzstecker, Beschädigung durch übergelaufene Flüssigkeiten, beim Eindringen von Gegenständen, wenn das Gerät Regen oder Feuchtigkeit ausgesetzt war, wenn es nicht ordnungsgemäß arbeitet oder wenn es gefallen ist.



Umweltschutz

Beachten Sie die folgenden Informationen zur Umweltverträglichkeit des Gerätes und die Hinweise, wenn Sie ein Gerät oder Bauteile recyceln möchten (Handhabung am Ende der Produktlebensdauer):

- **Wiederverwertung des Gerätes**

Bei der Herstellung dieses Gerätes wurden natürliche Ressourcen eingesetzt und verbraucht. Das Gerät kann Substanzen beinhalten, die bei unsachgemäßer Entsorgung schädlich für Umwelt oder für Menschen sein könnten. Um die Freisetzung solcher Substanzen in die Umwelt zu verhindern und den Verbrauch natürlicher Ressourcen zu reduzieren, bitten wir Sie, das Gerät so zu recyceln, dass der größte Teil der Inhaltsstoffe auf geeignete Weise erneut verwendet oder verwertet werden kann.

- **Vermeidung giftiger Substanzen**

Diese Geräte erfüllen als Überwachungs- und Kontrollinstrumente in der Kategorie 9, Anhang 1, die Vorschriften der Richtlinie des Europäischen Parlamentes und des Rates vom 8. Juni 2011 zur Beschränkung der Verwendung bestimmter gefährlicher Stoffe in Elektro- und Elektronikgeräten. Das Gerät kann in geringen Mengen Blei, Cadmium und/oder Quecksilber enthalten. Bitte verwerten oder entsorgen Sie die elektronischen Teile und Baugruppen entsprechend den gesetzlichen Bestimmungen in Ihrem Land.



TM3-Primus und TM3-Pri-2U unterscheiden sich lediglich in der Bauform, die Funktionalität ist identisch. Daher ist in den folgenden Beschreibungen mit dem Ausdruck **TM3-Primus** in der Regel auch immer TM3-Pri-2U gemeint, sofern nicht explizit Unterschiede hervorgehoben werden.

Inhalt

DE

Sicherheitshinweise 3

- Allgemeine Sicherheitsanweisungen 3
- Warnung! 3
- Achtung! 5
- Umweltschutz 6

Inhalt 7

1 | Bevor Sie beginnen 8

- 1.1 | Lieferumfang 8

2 | Installation 9

- 2.1 | Anschlüsse 10
- 2.2 | Spannungsversorgung 11
- 2.3 | Analoge Audio-Signale verwenden 12
- 2.4 | Digitale Audio-Signale verwenden 13
- 2.5 | USB Audio-Signale verwenden 14

3 | Bedienung 16

- 3.1 | Setup-Menü aufrufen 16
- 3.2 | Umschalten auf horizontale und vertikale Ausrichtung 16

4 | Update 17

Blockdiagramm 20

1 | Bevor Sie beginnen

1.1 | Lieferumfang

Packen Sie das Gerät aus und prüfen Sie, ob Sie alle entsprechenden Komponenten erhalten haben. Falls Teile fehlen, wenden Sie sich bitte an Ihren Händler.

 Eine ausführliche Bedienungsanleitung können Sie unter „Audio-Monitore/TM3-Primus“ im Download-Bereich unserer Webseite herunter-laden: <https://www.rtw.com/de/support/manual-software-downloads.html>

TM3-Primus

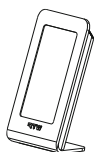

TM3-Primus

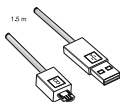

USB-Kabel,
USB-A auf USB-
Micro-B, 1,5 m

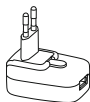

USB-Netzteil
(Wechselbare Adapter:
Euro, UK, US/Japan, Aus)



Schnell-
startan-
leitung

TM3-Pri-2U

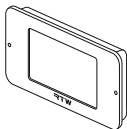

TM3-Pri-2U

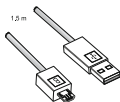

USB-Kabel,
USB-A auf USB-
Micro-B, 1,5 m

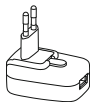

USB-Netzteil
(Wechselbare Adapter:
Euro, UK, US/Japan, Aus)



Schnell-
startan-
leitung

2 | Installation

TM3-Primus wurde für die freie Platzierung auf Tischen, Pulten, u. a. entwickelt, TM3-Pri-2U ist für den Einbau in Frontplatten gedacht. Die Geräte bestehen aus einer Einheit mit 4,3-Zoll Touch Screen und verfügt über vielfältige Anschlussmöglichkeiten. Die Stromversorgung des TM3-Primus erfolgt über den USB 2.0 Micro-B-Anschluss mittels des mitgelieferten USB-Kabel, das entweder an das mitgelieferte externe USB-Netzteil oder direkt an einen Computer angeschlossen wird.



ACHTUNG! – Bitte vor Inbetriebnahme lesen:

- Beachten Sie vor der Inbetriebnahme alle Sicherheitshinweise und die Informationen zu den Anschlüssen und der Pin-Belegung.
- Stellen Sie sicher, dass das USB-Kabel nicht an einem Computer oder am externen Netzteil angeschlossen ist.
- Stellen Sie das Gerät an einem geeigneten Platz auf. Es soll auf einem ebenen Untergrund stehen. Achten Sie auf die freie Führung des USB-Kabels und angeschlossener Signalkabel.
- Schließen Sie unsymmetrische Signalquellen an die RCA-Buchsen an. **Signalleitungen mit RCA-Stecker (max. 3 m) müssen an der Verbindungsseite zum Gerät mit einem Ferrit-Kern versehen sein.**
- Schließen Sie den Micro-B-Stecker des USB-Kabels an die USB-Buchse an.
- Schließen Sie erst jetzt den USB-A-Stecker des USB-Kabels an die USB-Buchse des externen USB-Netzteils an, wenn darüber die Stromversorgung erfolgen soll. Verbinden Sie das Netzteil mit dem Stromnetz.
- Schließen Sie erst jetzt den USB-A-Stecker des USB-Kabels an eine USB-Buchse des Computers an, wenn die Stromversorgung über einen Computer erfolgen soll.
- Binden Sie den TM3-Primus als Audiogerät in das Computer-System ein, wenn Sie von dort Audio-Signale zuführen möchten statt über die RCA-Buchsen (auf Windows®-Systemen Treiberinstallation erforderlich).
- Der TM3-Primus startet und initialisiert das Betriebssystem. Nach Bestätigung der initialen Abfragen ist das Gerät betriebsbereit.

2.1 | Anschlüsse



Kapitel „Kalibrierung“ im Manual beachten, bevor Einstellungen verändert werden!

Einstellung der analogen Eingangsempfindlichkeit der 0-dB-Anzeige

Analog In R
(RCA, unsym.)



Analog In L
(RCA, unsym.)



Schirm/Gehäuse (Pin-Belegung RCA-Buchsen)

Signal

Signalleitungen mit RCA-Stecker (max. 3 m) müssen an der Verbindungsseite zum Gerät mit einem Ferrit-Kern versehen sein.

S/PDIF Out
(RCA, unsym.)



S/PDIF In
(RCA, unsym.)



Der S/PDIF-Eingang ist fest mit 75 Ω terminiert.



USB 2.0 Micro-B für:

- Audio-Eingänge
- Spannungsversorgung (von Computer oder externem Netzteil)



Mitgeliefertes USB-Verbindungs-kabel und USB-Netzteil verwenden!

2.2 | Spannungsversorgung

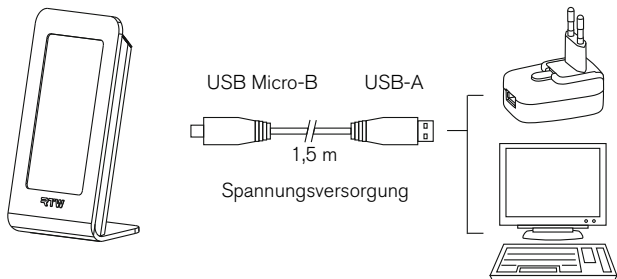

2.3 | Analoge Audio-Signale verwenden

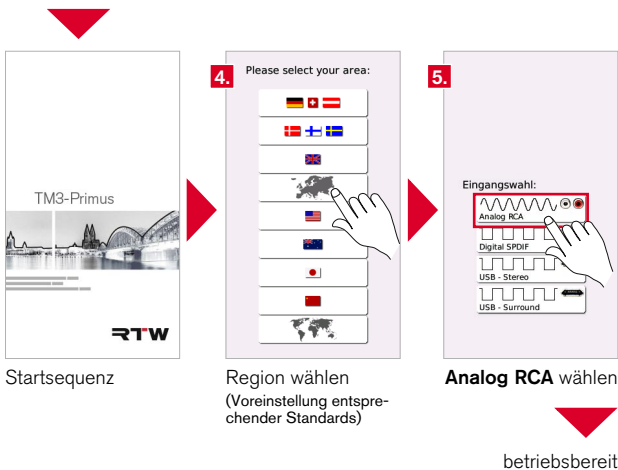
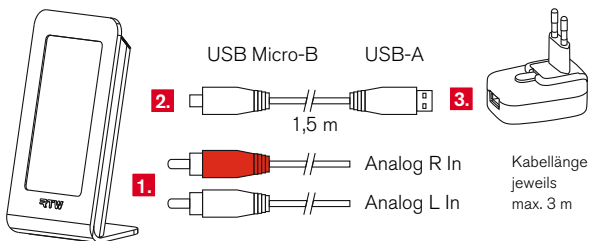

2.4 | Digitale Audio-Signale verwenden

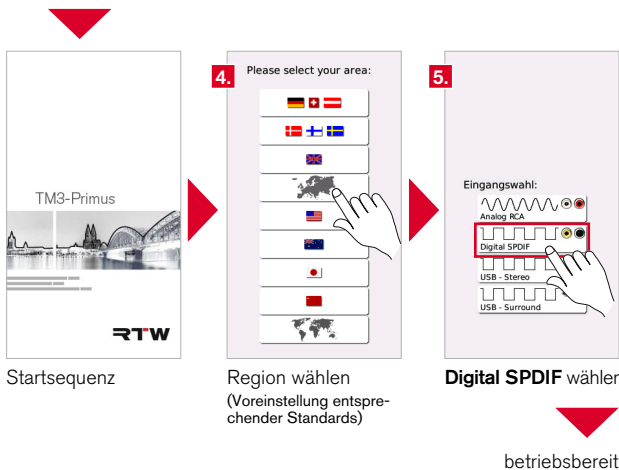
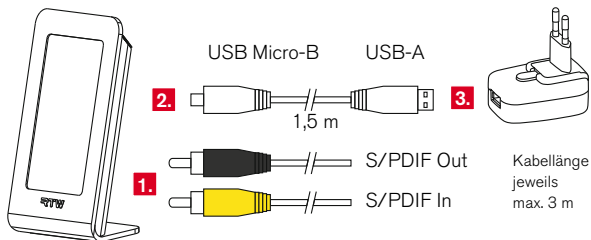

2.5 | USB Audio-Signale verwenden

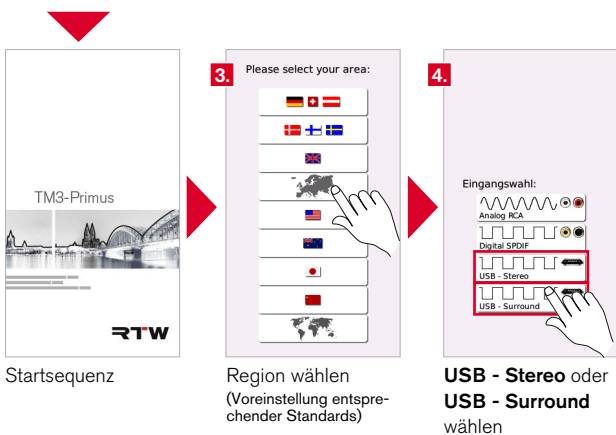
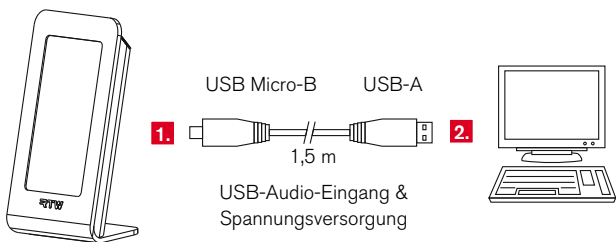

weiter auf der nächsten Seite



USB Audio-Signale verwenden auf Windows®-Systemen

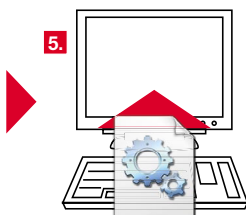

RTW TM3-Primus USB-Audio-Treiber installieren

Treiber erhältlich unter:
„Audio-Monitore/TM3-Primus“ auf
<https://www.rtw.com/de/support/manual-software-downloads.html>

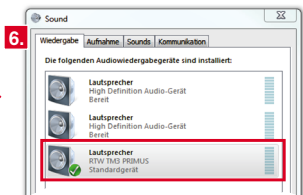

RTW TM3-Primus als Standard-Audiogerät definieren

betriebsbereit

USB Audio-Signale verwenden auf Mac OS X®-Systemen



RTW TM3-Primus als Audiogerät definieren

betriebsbereit

3 | Bedienung

3.1 | Setup-Menü aufrufen

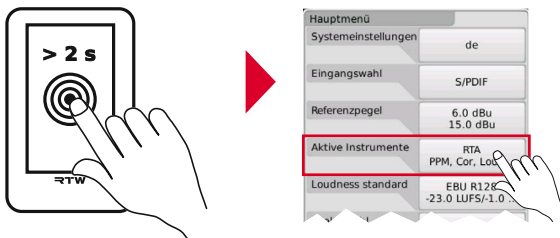

3.2 | Umschalten auf horizontale und vertikale Ausrichtung



4 | Update

Um Ihren TM3-Primus auf dem neuesten Stand zu halten, sollten Sie in regelmäßigen Abständen die System-Software aktualisieren. Software-Updates erhalten Sie im Download-Bereich auf unserer Web-Seite.

Das Update ist denkbar einfach durchzuführen: Laden Sie die ZIP-Datei mit der Firmware von der Webseite herunter und entpacken Sie sie. Starten Sie den Update-Prozess vom Setup-Menü des TM3-Primus aus. Das Gerät wird als USB-Laufwerk am Computer-System angemeldet. Sie können dann die entpackte Update-Datei auf das TM3-Primus-Laufwerk kopieren. Nach beendetem Kopieren wird mit einer Taste die ordnungsgemäße Abmeldung des TM3-Primus-Laufwerks und der Start des Update-Prozesses ausgelöst.

DE

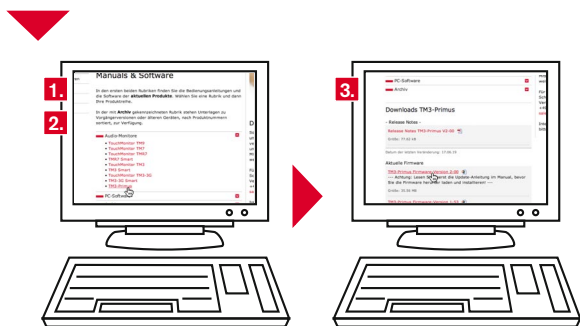

[https://www.rtw.com/de/support/
manual-software-downloads.html](https://www.rtw.com/de/support/manual-software-downloads.html)
--> Audio-Monitore

--> TM3-Primus > Aktuelle
Firmware > Firmware Version
> Download ZIP-Datei



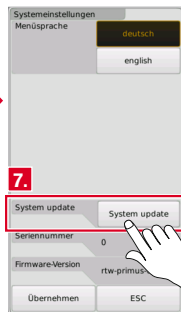
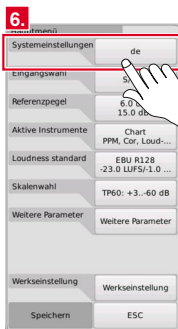
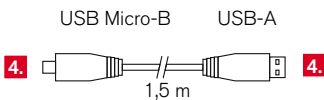
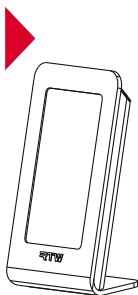

Bildschirm länger als
2 s drücken

Systemeinstellungen
wählen

System Update
wählen



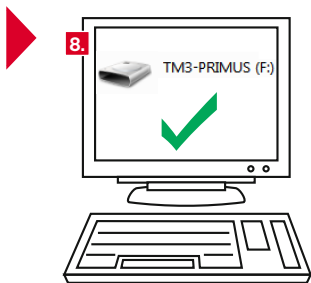

TM3-Primus wird USB-Laufwerk **RTW-PRIMUS**

DE

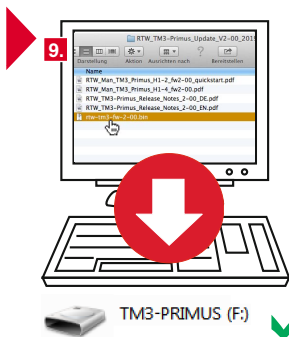

rtw-tm3-fw-n-nn.bin aus
ZIP-Datei auf **RTW-PRIMUS**
speichern



Update
wählen

Nach Update-Prozess betriebsbereit

Blockdiagramm

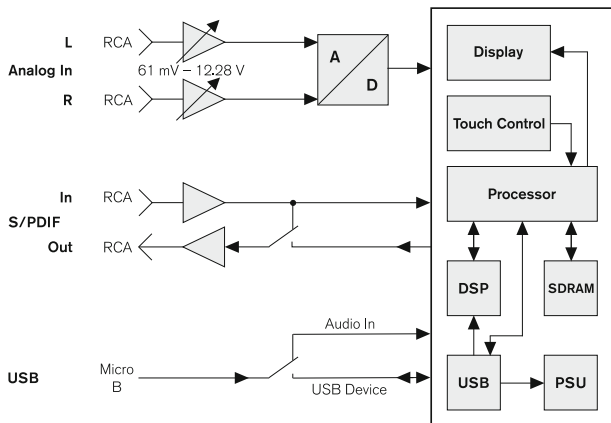

© 06/2019 | Technische Änderungen vorbehalten.

MANTM3P



TM3-Primus

Quick Start Guide 



Please carefully **read** the safety instructions, **understand** them and **act** as requested to prevent any hazards or not to violate any laws.

Quick Start Guide

for

RTW TouchMonitor TM3-Primus | TM3-Pri-2U

Manual version: 2.1

Issued: June 21th, 2022

Software version: 2-00 and higher | April, 2019

© **RTW** 2022 | Technical changes without prior notice!

RTW GmbH & Co.KG | Am Wassermann 25 | 50829 Köln | Germany

Phone +49 221. 70 913-0 | Fax +49 221. 70 913-32

www.rtw.com | rtw@rtw.com

WEEE Reg.-no.: DE 90666819

RoHS Conformity: These instruments comply with and fall under category 9 Monitoring and control equipment of the regulations of the Directive 2011/65/EU on the restriction of the use of certain hazardous substances in electrical and electronic equipment of the European Parliament and Council from June 8th, 2011.



Notes:

- The information contained in this manual was correct at the time of printing, however due to our policy of continuous improvement, actual product displays may differ slightly from those shown here.
- The current manual (including CE and RoHS declarations) and available firmware updates can be found under Audio Monitors/TM3-Primus at the download area of our web site:
<https://www.rtw.com/en/support/manuals-software-downloads.html>.

Safety Instructions

Important Safety Instructions

- Read these instructions. Study carefully and understand all safety and operating instructions before you install and operate the unit!
- Keep these instructions. Keep all safety and operating instructions for future reference!
- Heed all warnings on the unit and in the safety and operating instructions before you install and operate the unit!
- Follow all instructions to ensure against injury to yourself and damage to the unit or other objects connected to the unit.



To prevent possible electrical shock, death, fire, injuries and malfunctions, use this product only as specified.

Only use attachments and accessories specified by the manufacturer.

The units of the TM3-Primus are designed for indoor use only and may only be operated with a power supply unit provided for it.



WARNING!

Always follow the safety precautions below to avoid the possibility of serious injury or even death from electrical shock, short-circuiting, damages, fire, or other hazards. These precautions include, but are not limited to, the following:

- Do not open the housing. Inside, there are no user-serviceable parts. Any necessary servicing shall be performed by a properly qualified technician.
- Do not attempt to repair any part of the unit. Repairs shall only be carried out by qualified personnel.



- Never remove any parts from the unit and do not make any modifications to the unit without the express written consent of RTW. Modifications can cause both safety hazards and affect the unit's conformity and certifications.
- Only use with the delivered USB connecting cable and the delivered power supply model SYS 1561-1105-W2E USB, manufactured by Sunny Computer Technology Co., Ltd. , which both are specified for this product
- Removing the USB connecting cable disconnects the product from the power supply coming from a computer or the external power supply. Do not block the USB cable or the power supply; it must remain accessible to the user at any time.
- Connect and disconnect properly. Use only connectors specified for this product and fix them tight before use.
- Observe all terminal ratings and markings on the product. Consult the operating manual for further ratings information before making connections to this product.
- Do not apply a potential to any terminal that exceeds the maximum rating of that terminal.
- Avoid exposed circuitry. Do not touch exposed connections and components when power is present.
- Turn off and disconnect the power supply immediately if the unit produces unusual smells, noises or smoke, or if foreign substances (e. g. liquids) or foreign objects enter the unit.
- The unit shall not be exposed to excessive heat such as sunshine, fire, or similar.
- Do not cover the unit and do not place any objects or anything containing liquids on it.
- Do not insert your fingers or any other objects into the housing.
- Do not operate without cover plates or panels.
- Do not operate with suspected failures. If you suspect there is damage to the unit, have it inspected by qualified service personnel.
- Do not use this apparatus near water.
- Do not operate in wet/damp conditions.
- Do not operate in explosive atmosphere.
- Do not operate in dusty environments.





ATTENTION!

Always follow the safety precautions below to avoid the possibility of physical injury to you or others, or damage to the unit or other property. These precautions include, but are not limited to, the following:

- Do not block any ventilation openings. Install in accordance with the manufacturer's instructions to prevent the internal temperature from becoming too high.
- Do not install near any heat sources such as radiators, heat registers, stoves, or other apparatus (including amplifiers) that produce heat.
- Also keep away the unit from direct incident solar radiation.
- Keep product surfaces clean and dry. Clean only with dry cloth.
- Never use any solvent based liquids for cleaning the housing surfaces and the display.
- Do not place the unit in an unstable position where it might accidentally fall over.
- Before connecting any devices to the unit make sure that the power supply is disconnected.
- Protect the power cord from being walked on or pinched particularly at plugs, convenience receptacles, and the point where they exit from the apparatus.
- Unplug this apparatus during lightning storms or when unused for long periods of time.
- Before moving the unit, remove all connected cables.
- When transporting or moving the unit, always take care not to scratch or damage the housing surfaces and the display.
- Refer all servicing to qualified service personnel. Servicing is required when the apparatus has been damaged in any way, such as power-supply cord or plug is damaged, liquid has been spilled or objects have fallen into the apparatus, the apparatus has been exposed to rain or moisture, does not operate normally, or has been dropped.



Environmental Considerations

Observe the following information about the environmental impact of the product and the following guidelines when recycling an instrument or component (product end-of-life handling):

- **Equipment Recycling**
Production of this equipment required the extraction and use of natural resources. The equipment may contain substances that could be harmful to the environment or human health if improperly handled at the product's end of life. In order to avoid release of such substances into the environment and to reduce the use of natural resources, we encourage you to recycle this product in an appropriate system that will ensure that most of the materials are reused or recycled appropriately.
- **Restriction of Hazardous Substances**
These instruments comply with and fall under category 9 Monitoring and control equipment of the regulations of the Directive 2011/65/EU on the restriction of the use of certain hazardous substances in electrical and electronic equipment of the European Parliament and Council from June 8th, 2011. This product may contain lead, cadmium and/or mercury in slight quantities. Please dispose of or recycle the electronic parts or devices according to your local government regulations.



TM3-Primus and TM3-Pri-2U only differ in their housing, their functionality is identical. Therefore, with the term **TM3-Primus** in the description TM3-Pri-2U is usually meant as well, if there is no explicit difference mentioned.

Content

Safety Instructions 3

- Important Safety Instructions 3
- Warning! 3
- Attention! 5
- Environmental Considerations 6

Content 7

1 | Before You Begin 8

- 1.1 | Scope of Delivery 8

2 | Installation 9

- 2.1 | Connection 10
- 2.2 | Power Supply 11
- 2.3 | Use of Analog Audio Signals 12
- 2.4 | Use of Digital Audio Signals 13
- 2.5 | Use of USB Audio Signals 14

3 | Operation 16

- 3.1 | Access the Setup Menu 16
- 3.2 | Switch Between Horizontal or Vertical Orientation 16

4 | Update 17

Block Diagram 20

1 | Before You Begin

1.1 | Scope of Delivery

Unpack the instrument and check, if you received all items listed. If components are missing, please contact your dealer.

 A detailed operating manual can be found under "Audio Monitors/ TM3-Primus" at the download area of our web site:
<https://www.rtw.com/en/support/manuals-software-downloads.html>

TM3-Primus

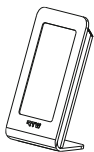

TM3-Primus

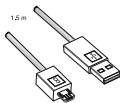

USB cable, USB A to USB Micro-B, 1.5 m length

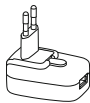

USB mains adapter (changable sockets: Euro, UK, US/Japan, Aus)



Quick Start Guide

TM3-Pri-2U

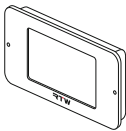

TM3-Pri-2U

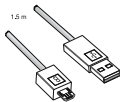

USB cable, USB A to USB Micro-B, 1.5 m length

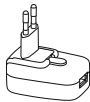

USB mains adapter (changable sockets: Euro, UK, US/Japan, Aus)



Quick Start Guide

2 | Installation

The TM3-Primus unit is designed for free positioning on tables, desks, et al., and TM3-Pri-2U for panel mounting. They consist of a unit with 4.3 inch touch screen and many capabilities of connecting. Power supply for the unit is supplied through the USB 2.0 Micro-B connector using the delivered USB connecting cable, which is connected to a computer or to the delivered external USB mains adapter. Use with power supply model SYS 1561-1 105-W2E USB, manufactured by Sunny Computer Technology Co., Ltd. .



ATTENTION! – Please read before installing:

- Before installing the unit please study the safety instructions and the information on connection and pin assignment.
- Make sure that the delivered USB cable is not connected to a computer or the external USB mains adapter.
- Place the unit at a suited place. It shall be positioned securely on a flat surface. Please take care about a good guiding of the connected cable.
- Connect unbalanced signal sources to the RCA connectors.
Signal lines with RCA connector (3 m maximum) shall have a ferrite core at the end being connected to TM3-Primus.
- Connect the Micro-B connector of the USB cable to the USB connector of the unit.
- Finally, connect the USB A connector of the USB cable to the corresponding USB connector of the external USB mains adapter, if you want to use it for power supply. Connect the power supply to mains.
- Finally, connect the USB a connector of the USB cable to a corresponding USB connector of a computer, if you want to use the computer for power supply.
- If you want to use the USB connection for audio signals instead of RCA, define TM3-Primus as the standard audio device on your computer (on Windows® systems an audio driver has to be installed).
- TM3-Primus will initiate its system startup sequence. After confirmation of the initial setting requests the unit is ready for use.

2.1 | Connection



Read chapter
"Calibration" in
the manual before
performing adjust-
ment changes!

Adjustment of
analog input sensi-
tivity for 0 dB reading

Analog In R
(RCA, unbal.)



Analog In L
(RCA, unbal.)

Shield/Chassis
Signal
(Pin assignment RCA connectors)



Signal lines with
RCA connector
(3 m max.) shall
have a ferrite
core at the end
being connected
to TM3-Primus
resp. TM3-Pri-
2U.

S/PDIF Out
(RCA, unbal.)



S/PDIF In
(RCA, unbal.)

The S/PDIF input is perma-
nently terminated with 75 Ω.

USB 2.0 Micro-B for:

- Audio inputs
- Power supply (via computer or external mains adapter)



**Always use delivered USB connect-
ing cable and USB mains adapter!**

2.2 | Power Supply

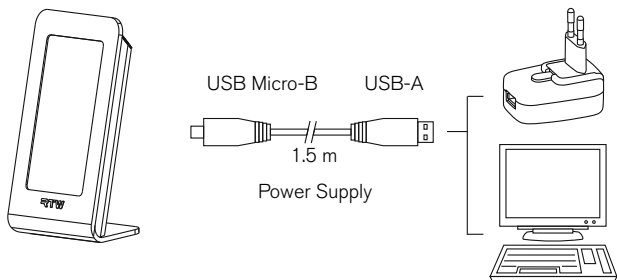

2.3 | Use of Analog Audio Signals

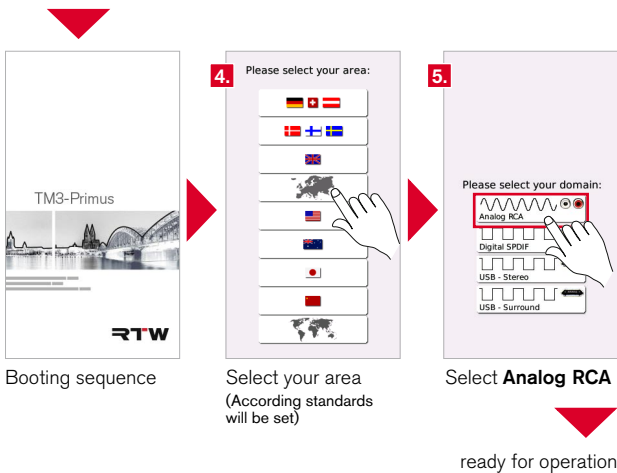
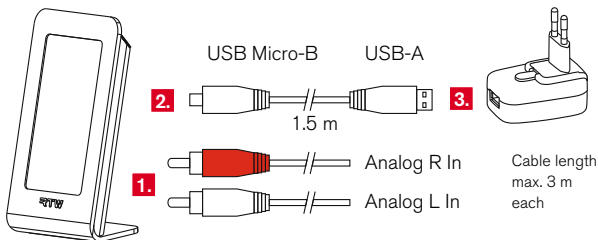

2.4 | Use of Digital Audio Signals

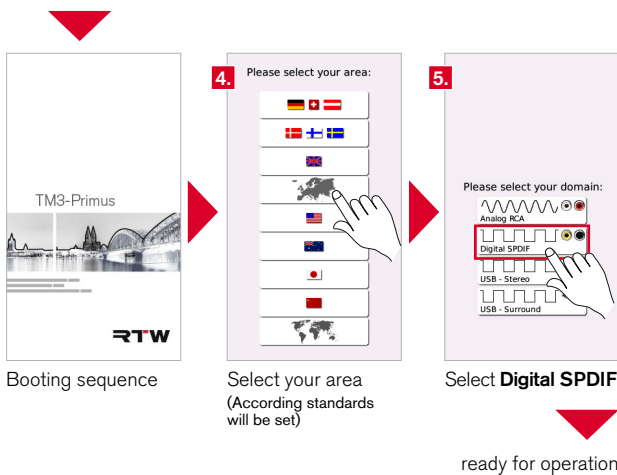
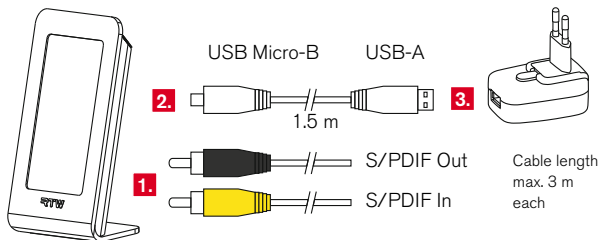

2.5 | Use of USB Audio Signals

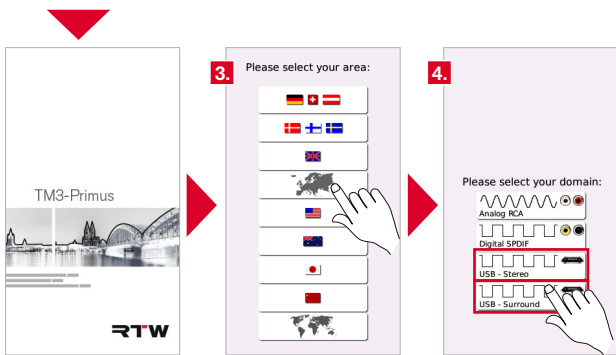
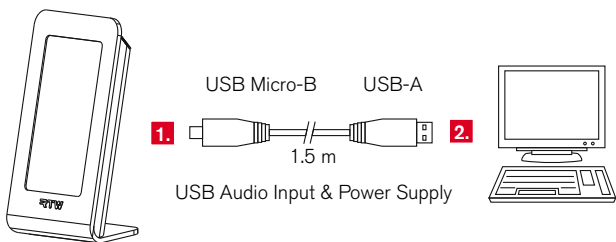

Booting sequence

Select your area
(According standards
will be set)

Select
USB - Stereo or
USB - Surround

continue on the next page

Use of USB audio signals on Windows® systems

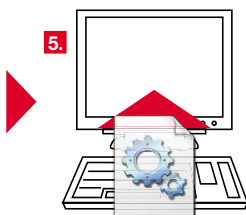

Install RTW TM3-Primus
USB Audio Driver

Driver available at:

„Audio Monitors/TM3-Primus“ on

<https://www.rtw.com/en/support/manuals-software-downloads.html>

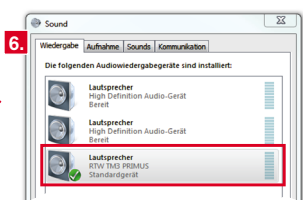

Define RTW TM3-Primus as
standard audio device

ready for operation

EN

Use of USB audio signals on Mac OS X® systems



Define RTW TM3-Primus as output audio device

ready for operation

3 | Operation

3.1 | Access the Setup Menu

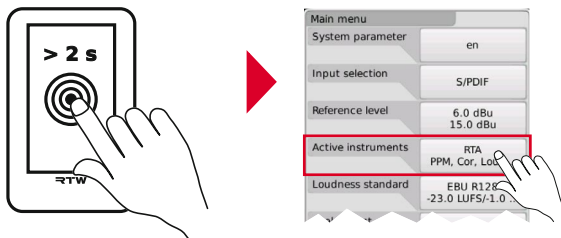

3.2 | Switch Between Horizontal or Vertical Orientation

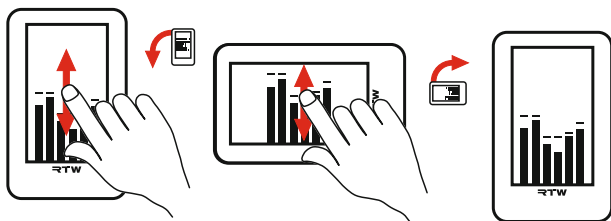

4 | Update

If you want to keep your TM3-Primus up to date, periodic maintenance of the system software is necessary. Firmware updates are available at the download area of RTW's web site.

The update couldn't be simpler to operate: Download the ZIP file including the firmware from our web site and unpack it. Start the update sequence from TM3-Primus' setup menu. The unit is connected to a computer just like a USB drive. You then can copy the unpacked update file to the TM3 drive. After storing is finished, a simple touch of the update key unmounts the unit correctly from the computer system and starts the update process.

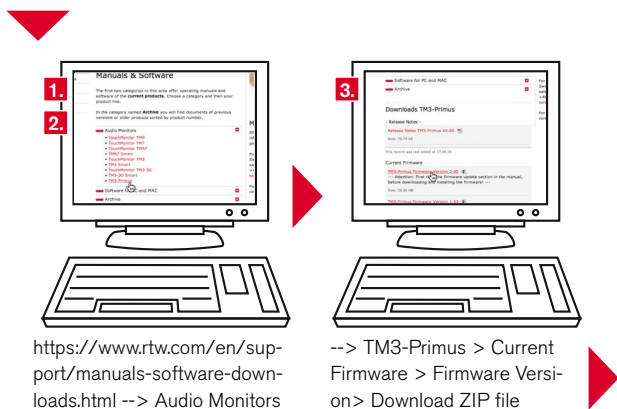

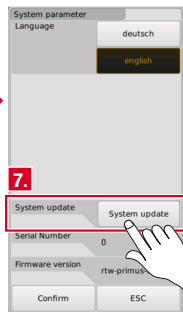
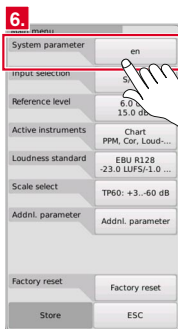
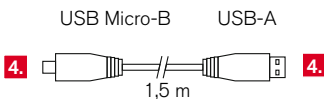
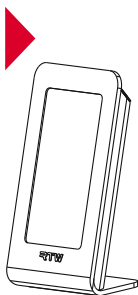

Press display for
more than 2 s

Touch **System Para-**
meter

Touch **System**
Update

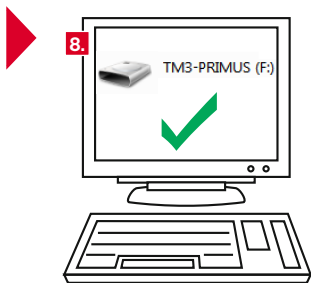

TM3-Primus becomes USB drive **RTW-PRIMUS**

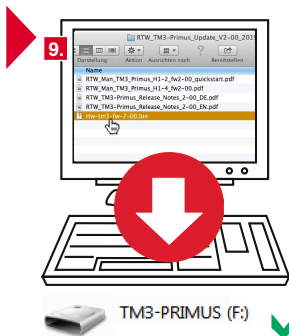

Store **rtw-tm3-fw-n-nn.bin**
from ZIP file to **RTW-PRIMUS**



Touch
Update

After update process ready for operation

Block Diagram

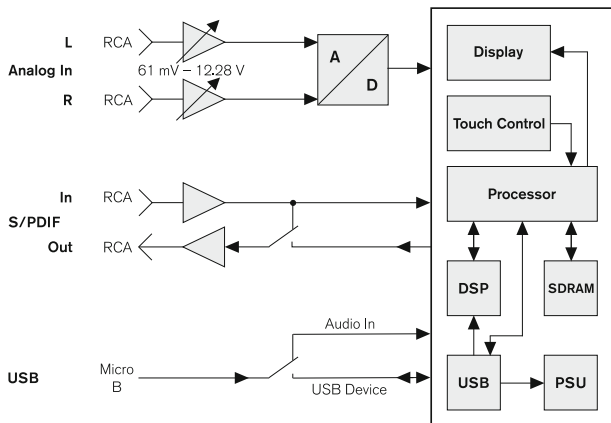

© 06/2019 | Technical changes without prior notice.

MANTM3P